

# Aire acondicionado

---

## Manual de usuario

AR\*\*TXFC\*\* / AR\*\*TXEA\*\*

---

- Gracias por adquirir este aire acondicionado Samsung.
- Antes de utilizar su unidad, lea este manual de usuario con detenimiento y consérvelo como referencia para el futuro.



**SAMSUNG**

# Contenido

---

<b>Información de seguridad</b>	<b>4</b>
Información de seguridad	4
<b>De un vistazo</b>	<b>15</b>
Descripción general de la unidad interior	15
Pantalla	16
Descripción general del mando a distancia	17
Cambiar las pilas del mando a distancia	17
<b>Funcionamiento del mando a distancia</b>	<b>18</b>
Selección de un modo de funcionamiento	18
Para establecer la temperatura • Para establecer la velocidad del ventilador •	19
Para establecer la dirección del flujo de aire	19
<b>Funciones inteligentes</b>	<b>20</b>
<b>Funciones de energía inteligentes</b>	<b>20</b>
Función Wind-Free Cooling	20
Modo AI Auto	21
Modo Auto • Modo Cool	22
Modo Dry • Modo Fan	23
Modo Heat • Desescarche automático	24
<b>Diversas funciones inteligentes</b>	<b>25</b>
Función de Fast	25
Función Quiet • Función Beep	26
Función de iluminación Pantalla • Función Wi-Fi (Aplicación SmartThings)	27
<b>Funciones de ahorro de energía</b>	<b>28</b>
Comprobación del consumo eléctrico	28
Comprobación del tiempo de funcionamiento	29
Función Eco	30
Función de temporizador de encendido/apagado	31
Función good'sleep	32

---

Limpeza y mantenimiento	33
Programa	33
Limpeza	34
Apéndice	40
Solución de problemas	40
Información sobre el refrigerante	42
Aplicación SmartThings	43



**Eliminación correcta de este producto  
(Residuos de aparatos eléctricos y electrónicos)**

***(Se aplica en países con sistemas de recolección por separado)***

La presencia de este símbolo en el producto, accesorios o material informativo que lo acompañan, indica que al finalizar su vida útil ni el producto ni sus accesorios electrónicos (como el cargador, cascos, cable USB) deberán eliminarse junto con otros residuos domésticos. Para evitar los posibles daños al medio ambiente o a la salud humana que representa la eliminación incontrolada de residuos, separe estos productos de otros tipos de residuos y recíclelos correctamente. De esta forma se promueve la reutilización sostenible de recursos materiales.

Los usuarios particulares pueden contactar con el establecimiento donde adquirieron el producto o con las autoridades locales pertinentes para informarse sobre cómo y dónde pueden llevarlo para que sea sometido a un reciclaje ecológico y seguro.

Los usuarios comerciales pueden contactar con su proveedor y consultar las condiciones del contrato de compra. Este producto y sus accesorios electrónicos no deben eliminarse junto a otros residuos comerciales.



**Eliminación correcta de las baterías de este producto**

La presencia de esta marca en las baterías, el manual o el paquete del producto indica que cuando haya finalizado la vida útil de las baterías no deberán eliminarse junto con otros residuos domésticos. Los símbolos químicos Hg, Cd o Pb, si aparecen, indican que la batería contiene mercurio, cadmio o plomo en niveles superiores a los valores de referencia admitidos por la Directiva 2006/66 de la Unión Europea.

Para obtener información sobre los compromisos ambientales de Samsung y las obligaciones reglamentarias específicas del producto, como REACH, WEEE y baterías, visite: [samsung.com/uk/aboutsamsung/samsungelectronics/corporatecitizenship/data\\_corner.html](https://samsung.com/uk/aboutsamsung/samsungelectronics/corporatecitizenship/data_corner.html)

# Información de seguridad

---

## **ADVERTENCIA: lea este manual**

Lea y respete toda la información y las instrucciones de seguridad antes de la instalación, el uso o el mantenimiento de este aparato. La instalación, el uso o el mantenimiento incorrectos de este aparato pueden provocar la muerte, lesiones graves o daños materiales. Conserve estas instrucciones con este aparato. Este manual está sujeto a cambios. Para obtener la versión más reciente, visite [www.samsung.com](http://www.samsung.com).

Debido a que las instrucciones de este manual se aplican a varios modelos, las características de su aire acondicionado pueden diferir ligeramente de las descritas. Si tiene alguna pregunta, póngase en contacto con su proveedor de servicios o visite [www.samsung.com](http://www.samsung.com).

## **Avisos y notas**

---

Para llamar su atención hacia los mensajes de seguridad y la información resaltada, utilizamos los siguientes avisos y notas en este manual:

### **ADVERTENCIA**

Riesgos o prácticas poco seguras que pueden provocar lesiones personales graves o la muerte.

### **PRECAUCIÓN**

Riesgos o prácticas poco seguras que pueden provocar lesiones personales menores o daños materiales.

### **IMPORTANTE**

Información de especial interés

### **NOTA**

Información complementaria que puede ser útil





**ADVERTENCIA:** Material de baja velocidad de combustión (Este aparato está lleno de R-32.)



Conviene leer atentamente las guías del usuario y del instalador.



Conviene leer atentamente las guías del usuario y del instalador.



Conviene leer atentamente la guía de servicio.

## GENERAL

Este aparato no ha sido diseñado para su uso por parte de personas (incluidos los niños) que tengan reducidas sus capacidades físicas, sensoriales o mentales, o con falta de experiencia y conocimiento, a menos que estén bajo supervisión o hayan sido instruidos en el uso del aparato por una persona responsable de su seguridad. Los niños deben ser supervisados para asegurarse de que no jueguen con el aparato.

Para el uso en Europa : Este aparato puede ser utilizado por niños de 8 años o más y personas con discapacidades físicas, sensoriales o mentales, o con falta de experiencia y conocimiento, si están bajo supervisión o han sido instruidos en el uso del aparato de forma segura y entienden los peligros implicados. Los niños no deben jugar con el aparato. Los niños no deben llevar a cabo las tareas de limpieza y mantenimiento sin supervisión.

## IMPORTANTE

Este producto, para cumplir con su función antimicrobiana, ha sido tratado con la sustancia biocida de zeolita de plata y cinc.

# Información de seguridad

---

## INSTALACIÓN

---

### ADVERTENCIA

Utilice un cable de alimentación con las mismas especificaciones eléctricas que este producto (o superiores) y emplee el cable de alimentación solamente para este dispositivo. Asimismo, no utilice un cable de prolongación.

- La prolongación del cable de alimentación podría ocasionar descargas eléctricas o fuego.
- No utilice un transformador eléctrico. Esto podría ocasionar descargas eléctricas o fuego.
- Si la tensión, la frecuencia o la corriente nominal son diferentes, podría producirse fuego.

**La instalación de este aparato debe ser realizada por un técnico o una empresa de servicios cualificados.**

- De lo contrario, pueden producirse descargas eléctricas, fuego, explosiones, problemas con el producto o lesiones, además de que la garantía del producto instalado puede quedar anulada.

**Instale un interruptor de aislamiento junto al aire acondicionado (pero no en los paneles del aire acondicionado) y al disyuntor dedicado al aire acondicionado.**

- De lo contrario, podrían producirse descargas eléctricas o fuego.

**Fije la unidad exterior firmemente de manera que la parte eléctrica no quede expuesta.**

- De lo contrario, se pueden producir descargas eléctricas, fuego, explosiones o problemas con el producto.

**No instale este aparato cerca de un calefactor ni de material inflamable. No instale este aparato en lugares húmedos, grasientos o con polvo, ni en lugares expuestos a la luz solar directa y al agua (o lluvia). No instale este aparato en un lugar donde pueda haber fugas de gas.**

- Esto podría ocasionar descargas eléctricas o fuego.

**Nunca instale la unidad exterior en un lugar como una pared exterior alta donde se pueda caer.**

- Si la unidad exterior se cae, puede provocar lesiones, muerte o daños materiales.

**Este dispositivo debe estar bien conectado a tierra. No conecte el dispositivo a tierra mediante una tubería de gas, una tubería plástica de agua o una línea telefónica.**

- De lo contrario, podrían producirse descargas eléctricas, fuego y explosiones.
- Asegúrese de utilizar un tomacorriente conectado a tierra.



## **PRECAUCIÓN**

**Cubra el aire acondicionado con una bolsa de PE tras la instalación y retírela cuando vaya a utilizarlo.**

**Instale el aparato sobre un suelo nivelado y duro que pueda soportar su peso.**

- De lo contrario, se pueden producir vibraciones anormales, ruido o problemas con el producto.

**Instale el tubo de drenaje de manera adecuada para que el agua salga correctamente.**

- De lo contrario, se pueden producir inundaciones y daños materiales. Evite el drenaje en las tuberías de desagüe, ya que pueden surgir malos olores en el futuro.

**El producto debe almacenarse en una habitación que no tenga fuentes de ignición (por ejemplo, llamas expuestas, estufas de gas, calentadores eléctricos, etc.).**

- Tenga en cuenta que el refrigerante no emite ningún olor.

**Al instalar la unidad exterior, asegúrese de conectar el tubo de drenaje de manera que drene correctamente.**

- El agua generada durante la calefacción por parte de la unidad exterior puede desbordarse y provocar daños materiales. Particularmente en invierno, si cae un bloque de hielo, puede provocar lesiones, muerte o daños materiales.

# Información de seguridad

---

No instale el producto en un lugar en el que se necesite un termohigrostató (por ejemplo, una sala de servidores, de maquinaria, de ordenadores, etc.)

- Tales lugares no garantizan las condiciones de funcionamiento necesarias para el producto, por lo que su rendimiento puede ser insuficiente.

## ALIMENTACIÓN ELÉCTRICA

---

### ADVERTENCIA

En caso de daños en el disyuntor, póngase en contacto con el centro de servicio más cercano.

No tire del cable de alimentación ni lo doble en exceso. No lo retuerza ni lo anude. No enganche el cable de alimentación a ningún objeto metálico, no ubique objetos pesados encima del cable, no inserte el cable de alimentación entre objetos, ni lo meta dentro del espacio situado en la parte posterior del dispositivo.

- Esto podría ocasionar descargas eléctricas o fuego.

Para evitar cualquier peligro, en caso de que el cable de alimentación esté dañado, la sustitución debe realizarla el fabricante, el agente de mantenimiento o una persona con cualificación similar.

### PRECAUCIÓN

Cuando no vaya a utilizar el aire acondicionado durante un largo periodo de tiempo o si hay una tormenta eléctrica, desconecte la alimentación mediante el disyuntor.

- De lo contrario, podrían producirse descargas eléctricas o fuego.

---

## USO

---

### ADVERTENCIA

Si el aparato se inunda, póngase en contacto con su centro de servicio más cercano.

- De lo contrario, podrían producirse descargas eléctricas o fuego.

Si el dispositivo genera mucho ruido, produce humo o huele a quemado, corte la alimentación eléctrica de inmediato y póngase en contacto con el centro de servicio más cercano.

- De lo contrario, podrían producirse descargas eléctricas o fuego.

En caso de mal funcionamiento, apague de inmediato el aire acondicionado y desconecte todo el sistema eléctrico. Después póngase en contacto con personal de servicio autorizado.

En caso de que haya una fuga de gas (como gas propano, gas LP, etc.), ventile el área inmediatamente sin tocar el cable de alimentación. No toque el dispositivo ni el cable de alimentación.

- No utilice un ventilador para ventilar el área.
- Si se genera una chispa, podrían producirse una explosión o fuego.

Para volver a instalar el aire acondicionado, póngase en contacto con su centro de servicio más cercano.

- De lo contrario, pueden producirse problemas con el producto, fugas de agua, descargas eléctricas o fuego.
- No se proporciona ningún servicio de entrega del producto. Si reinstala el producto en otro lugar, se cobrará una tarifa de instalación y gastos de realización de obras adicionales.
- En especial, si desea instalar el producto en un lugar inusual, como un área industrial o cerca de la costa donde estará expuesto a la sal del aire, póngase en contacto con su centro de servicio más cercano.

# Información de seguridad

---

**No toque el disyuntor con las manos húmedas.**

- Esto podría ocasionar una descarga eléctrica.

**No apague el aire acondicionado mediante el disyuntor mientras esté en funcionamiento.**

- Apagar el aire acondicionado y luego volverlo a encender mediante el disyuntor podría ocasionar una chispa y provocar una descarga eléctrica o fuego.

**Después de desembalar el aire acondicionado, mantenga todos los materiales de embalaje fuera del alcance de los niños, ya que estos materiales pueden ser peligrosos para ellos.**

- Si un niño se pone una bolsa sobre la cabeza, podría llegar a ahogarse.

**No toque el deflector del flujo de aire con las manos o los dedos durante el funcionamiento de calefacción.**

- Esto podría ocasionar descargas eléctricas o quemaduras.

**No meta los dedos ni materia extraña en la entrada o salida de aire del aparato.**

- Tenga mucho cuidado de que los niños no se lesionen por meter los dedos en el aparato.

**No golpee el aire acondicionado ni tire de él con fuerza excesiva.**

- Esto puede provocar fuego, lesiones o problemas con el producto.

**No coloque objetos cerca de la unidad exterior que permitan que los niños se suban al aparato.**

- Esto puede provocar graves lesiones a los niños.

**No use este aire acondicionado durante largos periodos de tiempo en lugares mal ventilados ni cerca de personas con salud delicada.**

- Ya que esto puede ser peligroso debido a la falta de oxígeno, abra una ventana al menos una vez por hora.

No utilice ningún medio para acelerar la operación de descongelación ni para limpiar el producto que no sean los recomendados por Samsung.

No lo perforo ni lo queme.

Tenga en cuenta que es posible que los refrigerantes no emitan ningún olor.

Si cualquier sustancia extraña, como puede ser el agua, penetra en el dispositivo, corte el suministro eléctrico y póngase en contacto con el centro de servicio más cercano.

- De lo contrario, podrían producirse descargas eléctricas o fuego.

**No intente reparar, desmontar ni modificar el aparato por su cuenta.**

- No use ningún fusible (alambre de acero, cobre etc.) distinto del fusible estándar.
- De lo contrario, se pueden producir descargas eléctricas, fuego, problemas con el producto o lesiones.



## **PRECAUCIÓN**

**No coloque objetos o dispositivos debajo de la unidad interior.**

- Las gotas de agua de la unidad interior pueden ocasionar fuego o daños materiales.

**Compruebe que la estructura de instalación de la unidad exterior no esté rota al menos una vez al año.**

- De lo contrario, se pueden producir lesiones, muerte o daños materiales.

**Para evitar lesiones, asegúrese de cambiar la dirección del deflector del flujo de aire horizontal una vez que se detenga el movimiento del deflector del flujo de aire vertical. (En caso de ajustar manualmente el flujo de aire horizontal)**



# Información de seguridad

---

Si el aire acondicionado no funciona correctamente, ya sea en refrigeración o en calefacción, existe la posibilidad de que haya una fuga de refrigerante. Si hay alguna fuga, apague el producto, ventile la habitación y póngase en contacto de inmediato con el distribuidor para que recargue el refrigerante.

El refrigerante no es nocivo. No obstante, si entra en contacto con el fuego, podría generar gases nocivos y crear riesgo de incendio.

Durante el transporte de la unidad interior, es preciso cubrir las tuberías con fijaciones para protegerlas. No mueva el producto sujetándolo por las tuberías.

- Podría provocar una fuga de gas.

**No instale el producto en una embarcación o un vehículo (como una autocaravana).**

- La sal, las vibraciones u otros factores del entorno podrían causar una avería del producto, una descarga eléctrica o un incendio.

**No se ponga de pie encima del aparato ni coloque objetos (como ropa, velas encendidas, cigarros encendidos, platos, productos químicos, objetos metálicos, etc.) sobre él.**

- Esto puede producir descargas eléctricas, fuego, problemas con el producto o lesiones.

**No maneje el aparato con las manos húmedas.**

- Esto podría ocasionar una descarga eléctrica.

**No rocíe material volátil como insecticida en la superficie del aparato.**

- Además de ser perjudicial para las personas, esto puede provocar descargas eléctricas, fuego o problemas con el producto.

---

**No beba el agua del aire acondicionado.**

- Esta agua puede ser peligrosa para el consumo humano.

**No golpee, sacuda, deje caer ni intente desmontar el mando a distancia.**

**Cuando reemplace las pilas del mando a distancia, manténgalas fuera del alcance de los niños.**

- Si un bebé ingiere pilas, póngase en contacto con un médico inmediatamente.

**Cuando reemplace las pilas del mando a distancia, tenga cuidado de no dejar que el líquido de las pilas entre en contacto con su piel.**

- El líquido de las pilas es perjudicial para los seres humanos.

**No toque las tuberías conectadas al producto.**

- Esto podría ocasionar quemaduras o lesiones.

**No corte ni queme el contenedor para refrigerante ni las tuberías.**

**No apunte la dirección del aire hacia una chimenea o un calentador.**

**No use el aire acondicionado para preservar equipo de precisión, alimentos, animales, plantas o cosméticos, ni para cualquier otro propósito inusual.**

- Esto podría ocasionar daños materiales.

**Evite exponer directamente a las personas, animales o plantas al flujo de aire del aparato durante largos periodos.**

- Esto podría provocar daños a las personas, los animales o las plantas.

# Información de seguridad

---

## LIMPIEZA

---

### ADVERTENCIA

**No limpie el aparato rociando agua directamente sobre él. No use benceno, disolvente ni alcohol para limpiar el aparato.**

- Esto podría ocasionar decoloración, deformación, daños, descargas eléctricas o fuego.

**Antes de limpiar el dispositivo o realizar tareas de mantenimiento, corte el suministro eléctrico y espere hasta que se detenga el ventilador.**

- De lo contrario, podrían producirse descargas eléctricas o fuego.

### PRECAUCIÓN

**Tenga cuidado al limpiar la superficie del intercambiador de calor de la unidad exterior, ya que presenta bordes afilados.**

- Esto debería hacerlo un técnico cualificado; póngase en contacto con su instalador o centro de servicio.

**No limpie el interior del aire acondicionado por su cuenta.**

- Para una limpieza interior del aparato, póngase en contacto con su centro de servicio más cercano.
- Al limpiar el filtro, consulte las descripciones de la sección "Limpieza".
- De lo contrario, podrían producirse lesiones, descargas eléctricas o fuego.
- Asegúrese de evitar lesiones debidas a los bordes afilados de la superficie cuando manipule el intercambiador de calor.

# Descripción general de la unidad interior

El aspecto real del producto puede diferir ligeramente de la imagen siguiente.

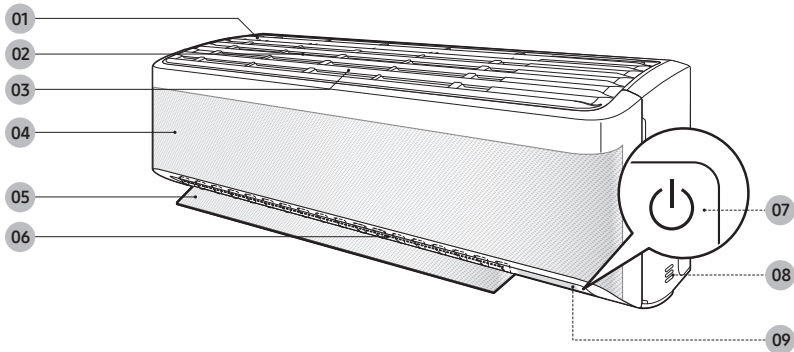

- 01 Entrada de aire
- 02 Filtro de aire
- 03 Filtro de triple protección (para los modelos AR\*\*TXEA\*\*\*)
- 04 Panel Wind-Free
- 05 Deflector del flujo de aire (arriba y abajo)
- 06 Deflector del flujo de aire (izquierda y derecha)
- 07 Botón de encendido / Receptor del mando a distancia
- 08 Sensor de temperatura ambiente
- 09 Pantalla

## NOTA

- El producto se entrega con dos filtros de triple protección y el manual incluido.

# Descripción general de la unidad interior

## Pantalla

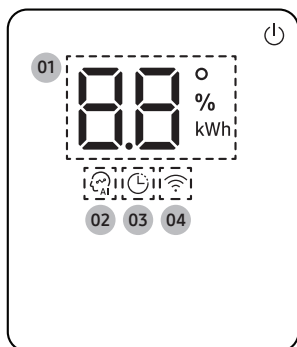

- 01 Indicador de temperatura (numérico)  
Indicador de restablecimiento de filtro (CF)  
Indicador de consumo eléctrico (numérico / Para el sistema múltiple, indicador del tiempo de uso)  
Indicador de limpieza automática (CF)  
Indicador de descongelación (dF)
- 02 Indicador de AI Auto
- 03 Indicador de temporizador  
Indicador de good'sleep
- 04 Indicador de Wi-Fi

### NOTA

- Si el indicador Wi-Fi parpadea durante 10 segundos cuando se inicia el funcionamiento, significa que el aire acondicionado no está conectado a la Wi-Fi. Consulte "Aplicación SmartThings" en la página 43 y conecte el aire acondicionado a la Wi-Fi.
- Cuando está conectado a la Wi-Fi, el aire acondicionado puede recopilar y aprender sus patrones de usuario para funcionar en el modo AI Auto.

# Descripción general del mando a distancia

La mayoría de las instrucciones de funcionamiento de este manual requieren el uso del mando a distancia.

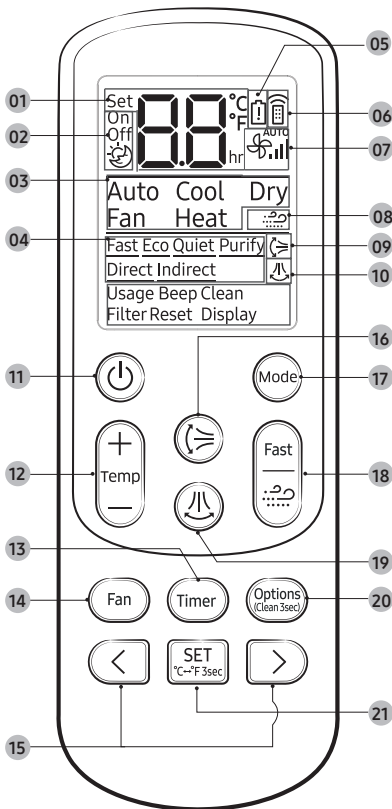

- 01 Indicador de establecimiento de temperatura
- 02 Indicador de temporizador
- 03 Indicador de modo de funcionamiento
- 04 Indicador de opciones
- 05 Indicador de nivel bajo de las pilas
- 06 Indicador de transmisión
- 07 Indicador de velocidad del ventilador
- 08 Indicador de Wind-Free
- 09 Indicador de barrido de aire vertical
- 10 Indicador de barrido de aire horizontal
- 11 Botón Encendido
- 12 Botón Temperatura
- 13 Botón Temporizador
- 14 Botón Velocidad del ventilador
- 15 Botón de dirección/selección
- 16 Botón Barrido de aire vertical
- 17 Botón Mode
- 18 Botón Fast/Wind-Free
- 19 Botón Barrido de aire horizontal
- 20 Botón Options/Clean
- 21 Botón SET/Botón de tipo de temperatura(°C↔°F)

## NOTA

- Aunque aparezca **Purify**, **Direct**, y **Indirect** en la pantalla del mando a distancia, no está disponible en este modelo.

## Cambiar las pilas del mando a distancia

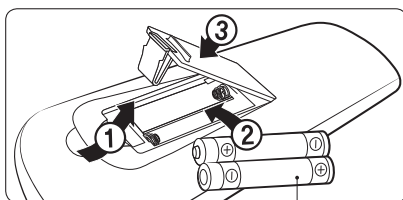

Dos pilas de 1,5 V de tipo AAA

# Funcionamiento del mando a distancia

Resulta fácil utilizar el aire acondicionado mediante la selección de un modo y, después, se puede controlar la temperatura, la velocidad del ventilador y la dirección del aire.



## Selección de un modo de funcionamiento

Para cambiar el modo activo entre Auto, Cool, Dry, Fan y Heat, pulse el botón (Modo).

Puede utilizar el modo AI Auto después de conectar la Wi-Fi.

### **NOTA**

Es posible utilizar los modos Cool, Dry y Heat con el siguiente rango de funcionamiento.

Modo	Cool	Dry	Heat
Temperatura interior	16 °C a 32 °C	18 °C a 32 °C	27 °C o menos
Temperatura exterior	-10 °C a 46 °C	-10 °C a 46 °C	-15 °C a 24 °C <sup>1)</sup>
Humedad interior	Humedad relativa del 80 % o menos <sup>2)</sup>	-	-

<sup>1)</sup> Si la temperatura exterior desciende a -15 °C, la potencia de calefacción puede disminuir hasta un 60-70 %.

<sup>2)</sup> Si el aire acondicionado funciona en modo Cool en un entorno de alta humedad durante un período de tiempo prolongado, puede producirse condensación.

- Para obtener más información sobre la temperatura exterior del sistema múltiple, consulte el manual del sistema múltiple.

Es posible cambiar las indicaciones de Celsius a Fahrenheit en el mando a distancia.



► Mantenga pulsado durante 3 segundos o más.

### **NOTA**

- Las indicaciones de temperatura de la unidad interior no están encendidas.
- Esta función se cancela cuando se sustituyen las pilas del mando a distancia. En tal caso, inicie de nuevo esta función.











## Para establecer la temperatura

Para controlar la temperatura en cada modo, pulse el botón  (Temperatura):

Modo	Control de temperatura
Al Auto/Auto/ Cool/Heat	Ajuste en intervalos de 1 °C de 16 °C a 30 °C.
Dry	Ajuste en intervalos de 1 °C de 18 °C a 30 °C.
Fan	Sin control de temperatura.

## Para establecer la velocidad del ventilador

Seleccione entre las siguientes velocidades del ventilador en cada uno de los modos:

Modo	Velocidades del ventilador disponibles
Al Auto/Auto/Dry	 (Automático)
Cool/Fan/Heat	 (Automática),  (Baja),  (Media),  (Alta),  (Turbo)

## Para establecer la dirección del flujo de aire

Para mantener el flujo de aire en una dirección fija, se detiene el movimiento de los deflectores de flujo vertical y horizontal.

En funcionamiento ►  o 

### NOTA

- Si ajusta el deflector de flujo de aire vertical manualmente, es posible que no se cierre por completo al apagar el aire acondicionado.
- Utilice siempre el mando a distancia para ajustar los deflectores del flujo de aire. No mueva los deflectores manualmente. Es posible que no funcionen normalmente.
- No se puede controlar la dirección del flujo de aire vertical en el modo Cool cuando la función good'sleep está activada.

# Funciones de energía inteligentes

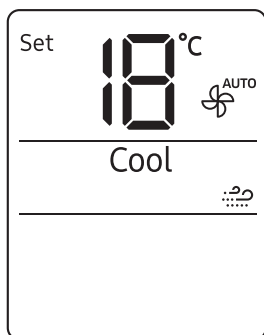

## Función Wind-Free Cooling

Utilice la función Wind-Free Cooling para disfrutar de una suave brisa que pasa a través de los finos agujeros del panel Wind-Free en lugar de que el aire salga directamente a través de los deflectores del flujo de aire.

En modo Cool/Dry/Fan ► 

### NOTA

- Para cancelar esta función, pulse de nuevo el botón  (Wind-Free).
- Cuando la función Wind-Free Cooling está activada, el aire acondicionado controla automáticamente la temperatura y la velocidad del ventilador para mantener la habitación a una temperatura suave y cómoda.
- Cuando se cancela la función Wind-Free Cooling, el aire acondicionado vuelve a la velocidad original del ventilador y el aire sale por los deflectores del flujo de aire.
- En el modo Cool, la temperatura establecida recomendada durante el funcionamiento de Wind-Free Cooling es de 24 °C a 26 °C.
- Puede utilizar la función Wind-Free Cooling con los modos Cool, Dry o Fan.
- No se puede seleccionar la función Quiet durante el funcionamiento Wind-Free Cooling.
- Al seleccionar la función Wind-Free Cooling, se cancelan las funciones Fast, Eco y de dirección del flujo de aire (, ).

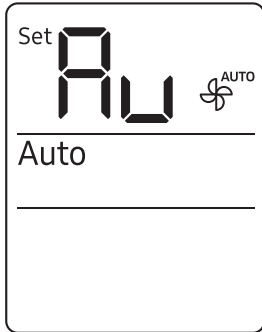



## Modo AI Auto

Utilice el modo AI Auto para un funcionamiento automático en los modos Cool, Dry, Heat y Wind-Free Cooling de acuerdo con los patrones de usuario obtenidos de un servidor externo a través del módulo Wi-Fi. La temperatura y el modo de funcionamiento preferidos también se establecen en función de las temperaturas actuales (interior/exterior) y de los patrones de usuario recopilados.

 ►  ► **Seleccione Auto.**

### NOTA

- Puede utilizar este modo después de conectar la Wi-Fi. De lo contrario, se activará el modo Auto.
- En el modo AI Auto, aparecen los indicadores  (AI Auto) y  (Wi-Fi) en la pantalla de la unidad interior.
- Si los patrones de usuario recopilados no son suficientes, la temperatura establecida se ajusta en 24 °C.
- La temperatura establecida se controla dentro del rango de 22 °C a 26 °C en el modo AI Auto. También se puede modificar manualmente.
- Cuando se pulsa  (Modo) en el modo AI Auto, el modo se cancela.
- Si cambia la temperatura establecida en el modo AI Auto, volverá automáticamente a la temperatura de confort de IA después de 1 hora.

# Funciones de energía inteligentes

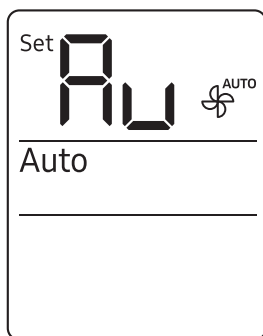

## Modo Auto

Utilice el modo Auto para que la función de refrigeración o calefacción potente alcance automáticamente la temperatura deseada. Cuando la diferencia entre la temperatura ambiente y la temperatura establecida disminuye, el aire acondicionado controla la velocidad del ventilador y la dirección del flujo de aire.



### NOTA

- Si no se puede conectar la Wi-Fi o no se admite la función Wi-Fi, el modo Auto se activa automáticamente en lugar del modo AI Auto.
- Cuando la temperatura ambiente es superior a la temperatura establecida, el aire acondicionado produce automáticamente aire frío.
- Cuando la temperatura ambiente es inferior a la temperatura establecida, el aire acondicionado produce automáticamente aire caliente.

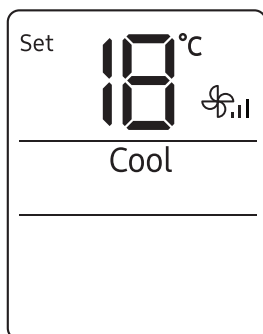

## Modo Cool

Utilice el modo de Cool para mantener un ambiente fresco cuando hace calor.



### NOTA

- Para obtener la mayor comodidad, mantenga una diferencia de temperatura de 5 °C entre el interior y el exterior.
- Después de seleccionar el modo Cool, seleccione la función, la temperatura y la velocidad del ventilador que desee.
  - Para refrescar con mayor rapidez, seleccione una temperatura más baja y una velocidad del ventilador más alta.
  - Si desea ahorrar energía, seleccione una temperatura más alta y una velocidad del ventilador más baja.
  - A medida que la temperatura ambiente se acerca a la temperatura establecida, el motor del compresor se desacelera para ahorrar energía.

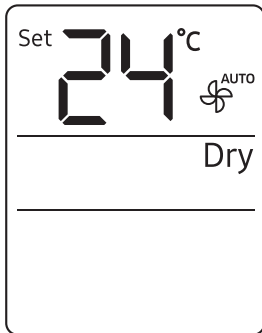

## Modo Dry

Utilice el modo Dry cuando haya lluvia o humedad.



### NOTA

- El rango de temperatura adecuado para el funcionamiento de deshumidificación es de 24 °C a 26 °C. Si le parece que la humedad actual es alta, establezca una temperatura más baja.
- No se puede utilizar el modo Dry para obtener calefacción. El modo Dry está diseñado para producir un efecto colateral de refrigeración.

## Modo Fan

Utilice el modo Fan para que el aire acondicionado funcione como un ventilador de suelo, proporcionando una brisa sin calefacción ni refrigeración.



### NOTA

- Si el aire acondicionado no se va a utilizar durante un período de tiempo prolongado, active el modo Fan durante 3 o 4 horas para secar los componentes internos.
- La unidad exterior no funciona en el modo Fan. Se trata del funcionamiento normal, no de un fallo del aire acondicionado.

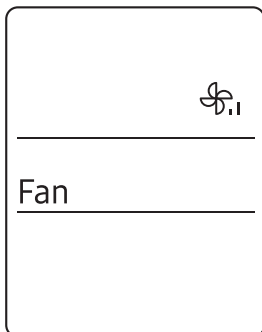

# Funciones de energía inteligentes

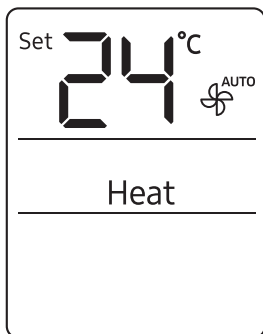

## Modo Heat

Utilice el modo Heat para conservar un ambiente cálido.



### NOTA

- Mientras el aire acondicionado se calienta, es posible que el ventilador no funcione durante unos 3-5 minutos al principio para evitar que salga aire frío.
- Si el aire acondicionado no calienta suficiente, utilice un aparato de calefacción adicional en combinación con el aire acondicionado.

## Desescarche automático

Si la temperatura exterior es baja y la humedad es alta, es posible que se forme escarcha en el intercambiador de calor exterior, lo cual puede reducir la eficiencia de calefacción. Cuando se cumplen estas condiciones con el modo Heat activado, el aire acondicionado ejecuta la función de desescarche durante 5-12 minutos para eliminar la escarcha del intercambiador de calor exterior.

### NOTA

- Cuando la función de desescarche está activada, aparece el indicador **DF** (Desescarche) en la pantalla de la unidad interior, se produce vapor en la unidad exterior y el aire acondicionado mueve los deflectores del flujo de aire a la posición más baja para evitar que salga aire frío de la unidad interior.
- No se pueden seleccionar otras funciones con el mando a distancia hasta que finaliza la función de desescarche.

# Diversas funciones inteligentes

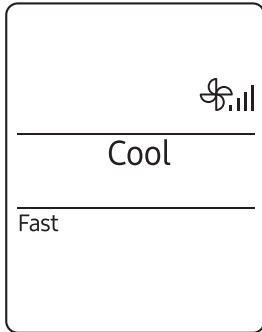

## Función de Fast

Utilice la función Fast para enfriar o calentar rápidamente la habitación. Esta función de refrigeración o calefacción es la más potente que ofrece el aire acondicionado. Es posible seleccionar esta función en los modos Cool y Heat.

En los modos Cool o Heat ► 

### NOTA

- Se puede cambiar la dirección del flujo de aire, pero no se puede cambiar la temperatura establecida ni la velocidad del ventilador.
- Cuando se selecciona la función Fast en el modo Heat, es posible que no pueda aumentar la velocidad del ventilador durante 3-5 minutos mientras la unidad se calienta.
- Al seleccionar la función Fast, se cancelan las funciones Wind-Free Cooling, Eco, good'sleep y Quiet.
- También puede iniciar la función Fast desde el menú Options:

En los modos Cool o Heat ►  ►  ►

Seleccione Fast. ► 



# Diversas funciones inteligentes

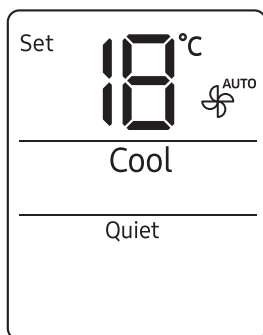

## Función Quiet

Utilice la función Quiet para reducir el ruido de funcionamiento. Es posible seleccionar esta función en los modos Cool y Heat.

En los modos Cool o Heat ►  ►   ►

Seleccione Quiet. ► 

### NOTA

- Es posible cambiar la temperatura establecida y la dirección del flujo de aire, pero no se puede cambiar la velocidad del ventilador.
- Al seleccionar la función Quiet, se cancelan las funciones Wind-Free Cooling, Eco, good'sleep y Fast.

## Función Beep

Utilice la función Beep para activar o desactivar el pitido que suena al pulsar un botón del mando a distancia.

 ►   ► Seleccione Beep. ► 

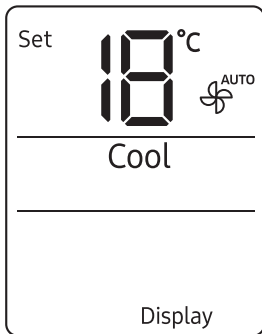

## Función de iluminación Pantalla

Utilice la función de iluminación Pantalla para activar o desactivar la luz de la pantalla correspondiente a la unidad interior.



### NOTA

- Si cambia el modo o la función actuales cuando la función de iluminación Display está activada, esta función se activa durante 5 segundos y después se desactiva de nuevo.
- Para desactivar la función de iluminación Display, vuelva a realizar el procedimiento anterior o apague y encienda el producto.

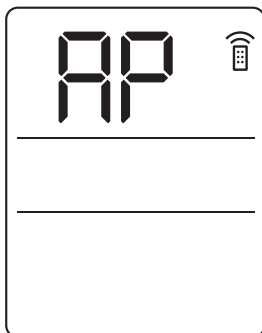

## Función Wi-Fi (Aplicación SmartThings)

Active la función Wi-Fi para emparejar su smartphone con el aire acondicionado.



### NOTA

- Cuando se activa la función Wi-Fi, el smartphone se empareja con el aire acondicionado, el indicador  (Transmisión) parpadea y aparece AP en la pantalla del mando a distancia durante unos segundos.
- Una vez que su smartphone está conectado al aire acondicionado, puede manejarlo a través de la Internet inalámbrica mediante la aplicación SmartThings instalada en su smartphone.
- Para obtener más información sobre cómo preparar su smartphone para la conexión y cómo manejar el aire acondicionado mediante la aplicación SmartThings, consulte "Aplicación SmartThings" en la página 43.

# Funciones de ahorro de energía

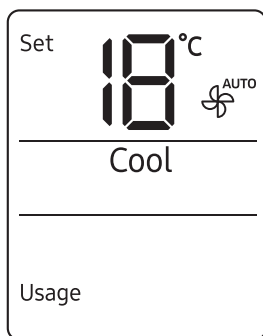

## Comprobación del consumo eléctrico

Esta función no está disponible en los sistemas múltiples.

Utilice la función Usage para comprobar la cantidad de electricidad consumida por el aire acondicionado. La cantidad consumida aparecerá en la pantalla de la unidad interior durante unos segundos y, después, se mostrará la temperatura establecida.



El intervalo de valores oscila entre 0,1 kWh y 99 kWh. El consumo eléctrico se calcula a partir del momento en que se enciende el aire acondicionado. El valor se restablece cuando el aire acondicionado se apaga.

### NOTA

- El uso indicado en la pantalla de la unidad interior puede diferir ligeramente de la cantidad de electricidad consumida en realidad.
- Solo se puede ver el consumo eléctrico cuando el aire acondicionado está en funcionamiento.



## Comprobación del tiempo de funcionamiento

Esta función no está disponible en los sistemas únicos.

Utilice la función Tiempo de uso para comprobar el tiempo de funcionamiento desde el momento en que se enciende el aire acondicionado hasta el momento en que se selecciona la función Tiempo de uso. El tiempo de funcionamiento aparecerá en la pantalla de la unidad interior durante unos segundos y, después, aparecerá la temperatura establecida.

En funcionamiento ▶  ▶   ▶

Seleccione Usage. ▶ 

El tiempo de funcionamiento se indica en horas. Por ejemplo, 0,1 equivale a 6 minutos, 2,5 a 2 horas y 30 minutos, y 3,7 a 3 horas y 42 minutos. El intervalo de valores oscila entre 0,0 y 99. El valor se restablece cuando el aire acondicionado se apaga.

### NOTA

- El tiempo de uso indicado en la pantalla de la unidad interior puede diferir ligeramente del tiempo de funcionamiento real del aire acondicionado.
- Solo se puede ver el tiempo de funcionamiento cuando el aire acondicionado está funcionando.

# Funciones de ahorro de energía

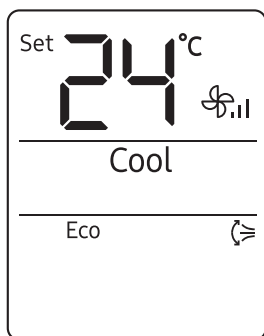

## Función Eco

Esta función no está disponible en los sistemas múltiples.

Utilice la función Eco para reducir el consumo eléctrico mientras utiliza la refrigeración o la calefacción. Es posible seleccionar esta función en los modos Cool y Heat.

En los modos Cool o Heat ► ► ►

Seleccione Eco. ►

### NOTA

- Cuando se inicia la función Eco, aparece el patrón en el mando a distancia durante unos segundos y se inicia el barrido de aire vertical automáticamente.
- Puede cambiar la temperatura establecida, la dirección del flujo de aire y la velocidad del ventilador.
- Las temperaturas establecidas permitidas mientras está activa la función Eco son:

Modo	Temperatura mínima establecida	Temperatura máxima establecida
Cool	24 °C	30 °C
Heat	16 °C	30 °C

- Si cambia la temperatura establecida de modo que esté fuera del rango permitido para el modo actual, la temperatura establecida se reajustará automáticamente para que esté dentro del rango.
- Cuando se desactiva la función Eco, continúa el barrido de aire. Utilice los botones (Barrido de aire vertical) o (Barrido de aire horizontal) para desactivarlo.
- Al seleccionar la función Eco, se cancelan las funciones Wind-Free Cooling, good'sleep, Fast y Quiet.

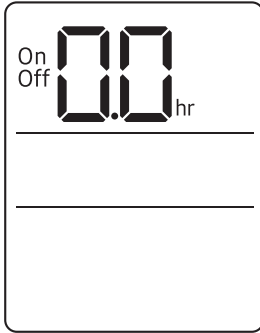

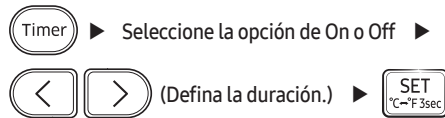

## Función de temporizador de encendido/apagado

Utilice la función de temporizador de encendido/apagado para encender o apagar el aire acondicionado tras un tiempo. Programar la duración antes de que el aire acondicionado se encienda o se apague ayuda a usar el aire acondicionado de manera económica.



### NOTA

- Para cancelar la función de temporizador de encendido/apagado, establezca la duración en 0,0.
- Cuando se inicia la función de temporizador de encendido/apagado, aparece el indicador ⌚ (Temporizador) en la pantalla de la unidad interior.
- Puede establecer la duración entre 0,5 y 24 horas.
- No es posible establecer la misma duración para las funciones de temporizador de encendido y temporizador de apagado.

Combinación de temporizador de encendido y apagado	
<p><b>Cuando el aire acondicionado está apagado</b></p>	<p>Ejemplo: Temporizador de encendido 3 horas, temporizador de apagado 5 horas</p> <p>El aire acondicionado se enciende 3 horas después de la última vez que se pulsa el botón  (ESTABLECER) para iniciar la función de temporizador de encendido/apagado, permanece encendido durante 2 horas y luego se apaga de nuevo.</p>
<p><b>Cuando el aire acondicionado está encendido</b></p>	<p>Ejemplo: Temporizador de encendido 3 horas, temporizador de apagado 1 hora</p> <p>El aire acondicionado se apaga 1 hora después de la última vez que se pulsa el botón  (ESTABLECER) para iniciar la función de temporizador de encendido/apagado, permanece apagado durante 2 horas y luego se enciende de nuevo.</p>

# Funciones de ahorro de energía

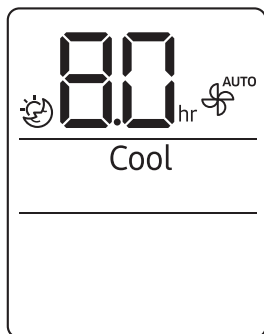

## Función good'sleep

Utilice la función good'sleep para ahorrar energía mientras duerme. Es posible seleccionar esta función en los modos Cool y Heat.

En los modos Cool o Heat ► **Timer** (Seleccione ) ►

  (Defina la duración.) ► 

### NOTA

- Para cancelar la función good'sleep, establezca la duración en 0,0.
- Cuando inicie la función good'sleep, aparecerá el indicador  (Temporizador) en la pantalla de la unidad interior.
- Puede establecer la duración entre 0,5 y 12 horas.
- Las temperaturas establecidas recomendadas mientras la función good'sleep está activada son:

Modo	Temperatura recomendada	Temperatura óptima
Cool	25 °C a 27 °C	26 °C
Heat	21 °C a 23 °C	22 °C

- La función good'sleep se puede utilizar cuando la función Wind-Free Cooling está activada.
- Al seleccionar la función good'sleep, se cancelan las funciones Eco, Fast y Quiet.



# Programa

Tarea	Frecuencia	Quién	Instrucción
Ejecutar la función de limpieza automática.	Según sea necesario	Propietario	“Función de limpieza automática” en la página 34.
Limpieza del filtro.	Una vez cada 2 semanas	Propietario	“Limpieza del filtro” en la página 37.
Sustituir el filtro de triple protección.	Una vez cada 3 años	Propietario	“Sustitución del filtro de triple protección” en la página 38.
Limpiar el panel Wind-Free	Una vez al mes como mínimo	Propietario	“Limpieza del panel Wind-Free” en la página 39.
Limpiar el exterior de la unidad interior.	Según sea necesario	Propietario	“Limpieza del exterior de la unidad interior” en la página 36.
Limpiar el exterior de la unidad exterior.	Una vez al año como mínimo	Propietario	“Limpieza del intercambiador de calor de la unidad exterior” en la página 36.
Cambiar las pilas del mando a distancia	Según sea necesario	Propietario	“Cambiar las pilas del mando a distancia” en la página 17.
Aplicar anticorrosivo en la unidad exterior. (Solo si se instala cerca de agua salada, como un océano)	Una vez al año como mínimo	Técnico cualificado	Póngase en contacto con su proveedor de servicios.
Limpiar el interior de las unidades interior y exterior.	Una vez al año	Técnico cualificado	Póngase en contacto con su proveedor de servicios.
Inspeccionar las unidades, las conexiones eléctricas, los conductos de refrigerante y las protecciones.	Una vez al año	Técnico cualificado	Póngase en contacto con su proveedor de servicios.

## Función de limpieza automática

Utilice la función de limpieza automática si la unidad interior produce olores.

### Activación de la limpieza automática

Para activar la limpieza automática, pulse el botón  (Options) durante al menos 3 segundos.

La pantalla de la unidad interior muestra:

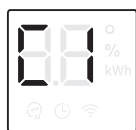

Si el aire acondicionado está apagado, la limpieza automática se inicia inmediatamente. Cuando el aire acondicionado está encendido, la limpieza automática se inicia en cuanto el aire acondicionado deja de funcionar.

#### NOTA

- También puede activar la limpieza automática desde el menú Options:



- Cuando la limpieza automática está seleccionada, se activa siempre al apagar el aire acondicionado.
- La limpieza automática tarda entre 10 y 30 minutos, según las condiciones internas de secado. La pantalla de la unidad interior muestra el progreso de la limpieza de 1 a 99%.
- Si inicia otra función mientras está en curso la limpieza automática, ésta se detiene y se reanuda cuando se detiene la otra función.
- Cuando se completa la limpieza automática, el aire acondicionado se apaga.

---

## Cancelación de la limpieza automática

Para cancelar la autolimpieza mientras está en marcha, siga el procedimiento que se describe a continuación:

 ► Mantenga pulsado durante 3 segundos o más.

o

 ►   ► Seleccione Clean. ► 

### NOTA

- La cancelación de la limpieza automática no la desactiva.

## Desactivación de la limpieza automática

Para desactivar la autolimpieza, siga el procedimiento que se indica a continuación mientras el aire acondicionado está en funcionamiento o apagado:

 ►   ► Seleccione Clean. ► 

# Limpeza

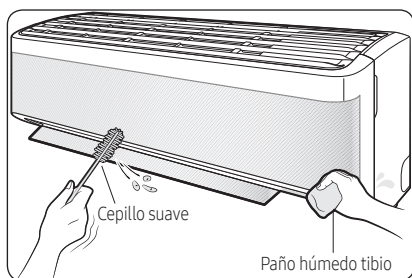

## Limpeza del exterior de la unidad interior

- 1 Apague el aire acondicionado y espere hasta que el ventilador se detenga.
- 2 Desconecte la fuente de alimentación.
- 3 Utilice un cepillo suave o un paño húmedo tibio para limpiar el exterior.

### ⚠ ADVERTENCIA

- No limpie el aparato rociando agua directamente sobre él. La entrada de agua en la unidad puede provocar descargas eléctricas o incendios que podrían causar la muerte, lesiones graves o daños materiales.

### ⚠ PRECAUCIÓN

- No utilice detergentes alcalinos para limpiar la pantalla de la unidad interior.
- No use ácido sulfúrico, ácido clorhídrico ni disolventes orgánicos (diluyente, queroseno, acetona, benceno o alcohol) para limpiar las superficies de la unidad.

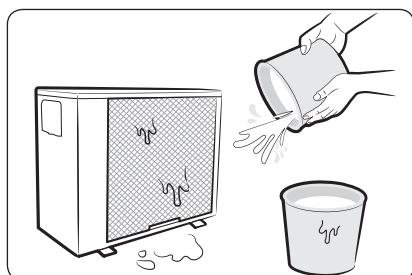

## Limpeza del intercambiador de calor de la unidad exterior

- 1 Apague el aire acondicionado y espere hasta que el ventilador se detenga.
- 2 Desconecte la fuente de alimentación.
- 3 Rocíe agua en el intercambiador de calor para eliminar el polvo y otros residuos.

### ⚠ PRECAUCIÓN

- No use ácido sulfúrico, ácido clorhídrico ni disolventes orgánicos (diluyente, queroseno, acetona, benceno o alcohol) para limpiar las superficies de la unidad.
- Si necesita inspeccionar o limpiar el interior del intercambiador de calor de la unidad exterior, póngase en contacto con un centro de servicio local para obtener ayuda.

## Limpeza del filtro

Limpeza el filtro de aire cada dos semanas o cuando aparezca **CF** (recordatorio de limpieza del filtro) en la pantalla de la unidad interior. El intervalo de limpieza puede variar en función del uso y de las condiciones medioambientales.

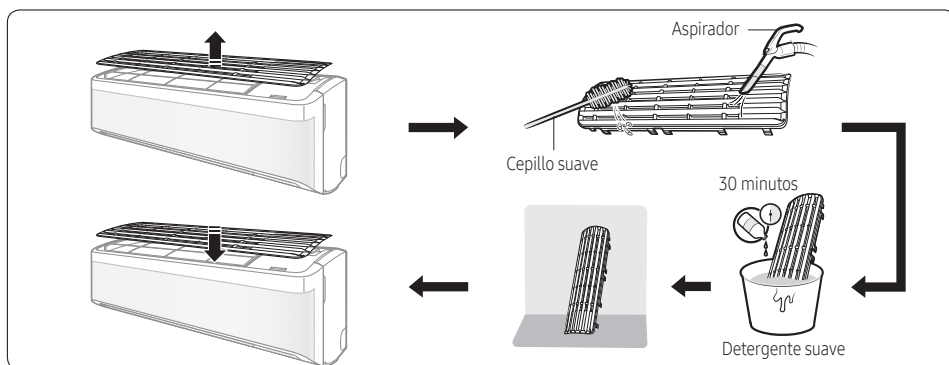

- 1 Deslice el filtro fuera de la unidad.
- 2 Utilice un cepillo suave o una aspiradora para eliminar el polvo o los residuos del filtro.
- 3 Sumerja el filtro en una solución de agua y detergente suave durante 30 minutos.
- 4 Enjuague el filtro y déjelo secar al aire en un área bien ventilada que no esté expuesta a la luz solar directa.
- 5 Vuelva a instalar el filtro.
- 6 Restablecimiento del recordatorio de limpieza del filtro:

En funcionamiento ►  ►   ► Seleccione Filter Reset. ► 

### PRECAUCIÓN

- Tenga cuidado de no dañar el filtro durante la limpieza.
- No frote el filtro de aire con un cepillo duro ni otros utensilios de limpieza.
- No exponga el filtro de aire a la luz directa del sol para secarlo.

# Limpieza

## Sustitución del filtro de triple protección (para los modelos AR\*\*TXEA\*\*\*)

Deslice un nuevo filtro de triple protección en la dirección de la flecha 2.

Sustituya los filtros de triple protección una vez cada tres años. El ciclo de sustitución puede variar dependiendo del entorno y del tiempo de uso.

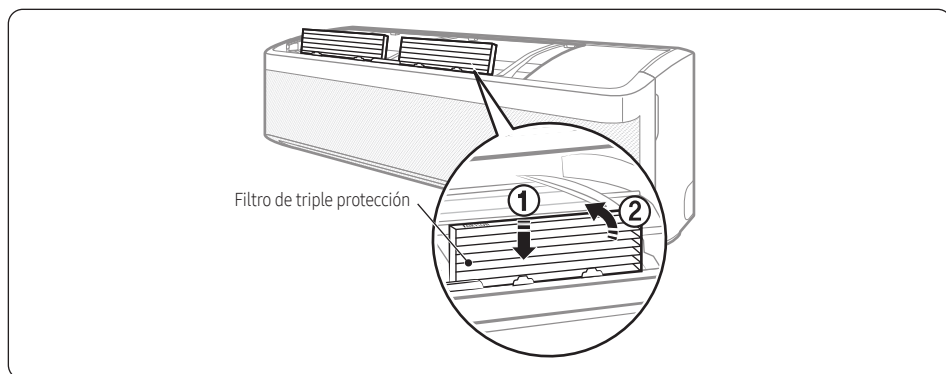

### PRECAUCIÓN

- No limpie el filtro de triple protección con agua. Si lo hace, podría dañarlo.

### NOTA

- Para sustituir un filtro de triple protección, compre uno nuevo en un centro de servicio.
- Para utilizar el filtro de triple protección durante mucho tiempo en un entorno en el que se produzcan olores por cocinar pescado o fumar, por ejemplo, ventile el lugar abriendo ventanas.

## Limpeza del panel Wind-Free

Limpe el panel Wind-Free al menos una vez al mes.

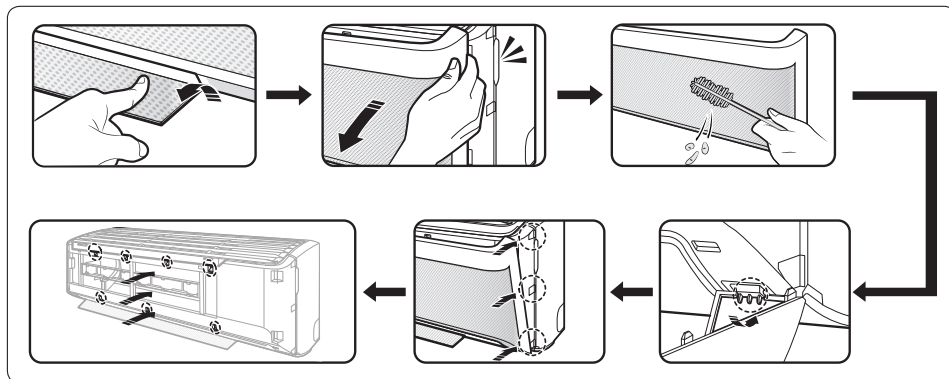

- 1 Abra el deflector del flujo de aire.
- 2 Sujete y tire de ambos lados del panel Wind-Free hasta que se separe del aire acondicionado.
- 3 Utilice un cepillo suave o una aspiradora para eliminar el polvo.
- 4 Cuelgue el panel Wind-Free en las ranuras situadas en la parte inferior izquierda y derecha.
- 5 Alinee los salientes del panel Wind-Free con las ranuras de la parte superior, media e inferior del panel frontal.
- 6 Después de insertar el panel Wind-Free, presione los 4 lugares superiores y los 3 inferiores manualmente para que no quede ninguna separación con el panel.

### PRECAUCIÓN



- Si coloca el panel Wind-Free sin que el deflector del flujo de aire esté abierto, puede quedar obstruido por el panel Wind-Free y es posible que no se abra correctamente.

# Solución de problemas

Si el aire acondicionado no funciona normalmente, consulte la guía de solución de problemas que encontrará a continuación.

Problema	Solución
El aire acondicionado deja de funcionar.	<ul style="list-style-type: none"> <li>• Asegúrese de que la unidad esté recibiendo alimentación.</li> <li>• Compruebe el interruptor. Si está apagado, vuelva a encenderlo y reinicie la unidad. Si el problema persiste, póngase en contacto con su proveedor de servicios.</li> <li>• Es posible que la función de temporizador de apagado haya apagado la unidad. Vuelva a encender la unidad.</li> </ul>
No se puede cambiar la temperatura.	<ul style="list-style-type: none"> <li>• Compruebe si la unidad está en modo Fan o Fast. Si es así, no se puede cambiar la temperatura establecida; la unidad controla automáticamente la temperatura establecida.</li> </ul>
Temperatura incorrecta del flujo de aire.	<ul style="list-style-type: none"> <li>• Compruebe la temperatura establecida. En el modo Cool, la refrigeración solo se produce cuando la temperatura establecida es inferior a la temperatura actual. En el modo Heat, la calefacción solo se produce cuando la temperatura establecida es superior a la temperatura actual.</li> <li>• Use el botón  (Temperatura) del mando a distancia para cambiar la temperatura establecida.</li> <li>• Compruebe si el filtro de aire está bloqueado por suciedad o polvo. Si el filtro de aire está bloqueado, la capacidad de refrigeración y calefacción puede disminuir. Limpie el filtro de aire regularmente (página 37).</li> <li>• Verifique si la unidad exterior está cubierta o instalada cerca de algún obstáculo. Retire cualquier cosa que la cubra, así como los obstáculos.</li> <li>• Compruebe si la función de desescarche está activada (página 24). Durante el desescarche, el ventilador se detiene y no sale aire caliente.</li> <li>• Verifique si hay puertas o ventanas abiertas. Esto puede ocasionar un rendimiento o una circulación deficientes. Cierre todas las puertas y ventanas.</li> <li>• Compruebe si la longitud de la tubería entre las unidades supera la longitud máxima de la tubería (consulte "Instalación típica" en el manual de instalación). Si es así, el rendimiento de refrigeración y calefacción puede disminuir.</li> </ul>
No puedo cambiar la dirección del flujo de aire.	<ul style="list-style-type: none"> <li>• Compruebe si la función good'sleep está activada en el modo Cool. Si es así, no se puede manejar la dirección del flujo de aire.</li> </ul>
No puedo cambiar la velocidad del ventilador.	<ul style="list-style-type: none"> <li>• Compruebe si la unidad está en los modos Auto, Dry o Fast, o bien si la función good'sleep está activada en el modo Cool. En estas condiciones, no se puede manejar la velocidad del ventilador; la unidad controla automáticamente la velocidad del ventilador.</li> </ul>



Problema	Solución
El mando a distancia no funciona.	<ul style="list-style-type: none"> <li>• Sustituya las pilas del mando a distancia.</li> <li>• Asegúrese de que el mando a distancia puede enviar una señal sin obstrucciones a la unidad.</li> <li>• Mantenga las luces brillantes alejadas de la unidad. La luz de las bombillas fluorescentes o de los letreros de neón puede interrumpir la señal del mando a distancia.</li> </ul>
La función de temporizador de encendido/apagado no funciona.	<ul style="list-style-type: none"> <li>• Asegúrese de haber pulsado el botón  (ESTABLECER) en el mando a distancia al establecer el temporizador.</li> </ul>
El indicador del mando a distancia parpadea continuamente.	<ul style="list-style-type: none"> <li>• Pulse el botón  (Encendido) para apagar el aire acondicionado o desconecte el enchufe de alimentación.</li> <li>• Si la luz indicadora del mando a distancia sigue parpadeando, póngase en contacto con su proveedor de servicios.</li> </ul>
Salen olores de la unidad durante el funcionamiento normal.	<ul style="list-style-type: none"> <li>• Si la unidad está funcionando en un área con humo, ventile la habitación o haga funcionar la unidad en el modo Fan durante 3 o 4 horas. No hay componentes en la unidad que produzcan un fuerte olor.</li> <li>• Compruebe que los drenajes estén limpios. Límpielos con regularidad.</li> </ul>
La pantalla del mando a distancia muestra un mensaje de error.	<ul style="list-style-type: none"> <li>• Si el indicador de la unidad interior parpadea, anote el código de error. Póngase en contacto con su proveedor de servicios y proporcione el código de error.</li> </ul>
La unidad genera ruido.	<ul style="list-style-type: none"> <li>• Es normal que la unidad genere algún ruido durante su funcionamiento. Si la longitud de la tubería entre las unidades es inferior a 3 m y no se ha utilizado ningún serpentín (consulte "Instalación típica" en el manual de instalación), se puede transmitir ruido adicional desde la unidad exterior a la unidad interior a través de la tubería.</li> </ul>
Se genera humo en la unidad exterior.	<ul style="list-style-type: none"> <li>• En invierno, lo más probable es que se trate de vapor procedente del intercambiador de calor exterior mientras está activada la función de desescarche.</li> </ul>
Gotea agua de las conexiones de tuberías de la unidad exterior.	<ul style="list-style-type: none"> <li>• Puede que se genere condensación cuando la temperatura ambiente o la humedad cambian de forma significativa. Es normal.</li> </ul>

# Información sobre el refrigerante

---

Información importante: normativa acerca del refrigerante utilizado.

Este producto contiene gases fluorados de efecto invernadero. No descargue estos gases en la atmósfera.

## PRECAUCIÓN

Si el sistema contiene 5 tCO<sub>2</sub>e o más de gases fluorados de efecto invernadero, es necesario comprobar la existencia de fugas cada 12 meses como mínimo, de acuerdo con la normativa N.º 517/2014. Esto solo debe hacerlo personal cualificado. En el caso de la situación anterior, el instalador (o la persona autorizada que sea responsable de la comprobación final) debe proporcionar al usuario un manual de mantenimiento con toda la información relacionada con la NORMA (UE) N.º 517/2014 del PARLAMENTO EUROPEO Y DEL CONSEJO del 16 de abril de 2014 sobre determinados gases fluorados de efecto invernadero.

Tipo de refrigerante	Valor PCA
R-32	675

- PCA: Potencial de calentamiento atmosférico
- Calculando tCO<sub>2</sub>e: kg x PCA / 1000

# Aplicación SmartThings

La aplicación SmartThings puede cambiar sin previo aviso para mejorar el uso y el rendimiento del producto.

Utilice la aplicación SmartThings en su smartphone para controlar el aire acondicionado a través de Internet inalámbrico.

Para controlar el aire acondicionado de forma remota, debe conectar su smartphone al aire acondicionado. Si ya está conectado, consulte "Paso 6. Control del aire acondicionado con el smartphone" en la página 44.

## Paso 1 Comprobación de los requisitos de conexión

Antes de conectar su smartphone a aire acondicionado, asegúrese de que se cumplan los siguientes requisitos:

- Punto de acceso Wi-Fi: solo punto de acceso Wi-Fi de 2,4 GHz
- El aire acondicionado y su smartphone deben estar dentro de la cobertura del mismo punto de acceso Wi-Fi y conectados a él. Después de la conexión, puede manejar el aire acondicionado desde cualquier lugar a través de varias redes inalámbricas, tales como Wi-Fi, 3G, LTE y 5G.
- Teléfonos Android recomendados: Android 6,0 o posterior (con al menos 2 GB de RAM)
- Teléfonos Apple compatibles: iOS 10,0 o posterior, iPhone 6 o posterior
- Las tabletas Android y los iPads no son compatibles.

## Paso 2 Conexión del smartphone a la red Wi-Fi

- 1 Encienda el punto de acceso Wi-Fi.
- 2 Toque **Settings** → **Wi-Fi** en su smartphone.
- 3 Toque el conmutador **Wi-Fi** para activarlo y, a continuación, seleccione el punto de acceso Wi-Fi de 2,4 GHz al que desee conectarse.
- 4 Si es necesario, introduzca la contraseña del punto de acceso.
- 5 Toque **Advanced**.
- 6 Toque el conmutador **Switch to mobile data** para desactivarlo.

## Paso 3. Instalación de la aplicación SmartThings

Si la aplicación SmartThings no está instalada en su smartphone, siga el procedimiento indicado a continuación. Si está instalada, consulte "Paso 4. Configuración de la aplicación SmartThings" en la página 43.

- 1 Inicie **Play Store** o **App Store**.
- 2 Toque el campo de búsqueda y, a continuación, busque "SmartThings".
- 3 Toque la opción **INSTALL** correspondiente a la aplicación SmartThings.
- 4 Seleccione **Agree**.

## Paso 4. Configuración de la aplicación SmartThings

Una vez instalada la aplicación SmartThings, siga el procedimiento que se describe a continuación para configurarla. Si ya está configurada, consulte "Paso 5. Conexión de su smartphone al aire acondicionado" en la página 44.

- 1 Ejecute la aplicación **SmartThings**.
- 2 Cuando aparezcan ventanas emergentes para solicitar permisos de ubicación, Wi-Fi y Bluetooth, toque **Start**.
- 3 Toque **Log In**.
- 4 Si no tiene una cuenta Samsung, toque **Add account** para crear su cuenta Samsung.
- 5 Inicie sesión con su cuenta Samsung.
- 6 Acepte los **TERMS AND CONDITIONS**.
- 7 Cuando aparezca una ventana emergente para solicitar permiso de acceso a la información de ubicación, toque **ALLOW**.

# Información sobre el refrigerante

## Paso 5. Conexión de su smartphone al aire acondicionado

- 1 Enchufe el cable de alimentación del aire acondicionado y, a continuación, encienda el aparato.
- 2 Ejecute la aplicación **SmartThings**.
- 3 Toque **Add device** en la pantalla de inicio de la aplicación SmartThings.
- 4 Toque **ADD DEVICE MANUALLY**.
- 5 Toque **Air conditioner > Room air conditioner**.
- 6 Pulse el botón  (Temporizador) del mando a distancia durante al menos 4 segundos.

Para notificar que el registro del aire acondicionado seleccionado en su cuenta Samsung está en curso, el indicador  (Transmisión) parpadea durante varios segundos y aparece **RP** en la pantalla del mando a distancia. Una vez finalizada la conexión, el indicador (Transmisión) se apaga y **RP** desaparece. Se añade una nueva tarjeta de dispositivo para el aire acondicionado seleccionado a la pantalla de inicio de la aplicación SmartThings.

## Paso 6. Control del aire acondicionado con el smartphone

- 1 Ejecute la aplicación **SmartThings**.
- 2 En la pantalla de inicio de la aplicación SmartThings, toque la tarjeta de dispositivo del aire acondicionado añadida en el procedimiento "Paso 5. Conexión de su smartphone al aire acondicionado", en la página 44.
- 3 Consulte la tabla de la página siguiente y maneje el aire acondicionado a distancia con su smartphone.

### **ADVERTENCIA**

- Declaración de advertencia de exposición a RF: mantenga una distancia de 20 cm al instalar este módulo.
- Este módulo no se debe instalar ni utilizar simultáneamente con otros equipos de radio sin una evaluación adicional o la clasificación FCC.

- Instrucciones para el etiquetado del sistema host: el sistema host debe contar con una etiqueta apropiada que indique que "Contiene el ID de FCC: A3LSWL-B70F"
- Este dispositivo usa una frecuencia no armonizada y está diseñado para su uso en todos los países de Europa. La WLAN se puede utilizar en la Unión Europea sin restricciones en interiores, pero no se puede utilizar en el exterior en Francia.

## Especificaciones

Wi-Fi	
Rango de frecuencia	Potencia transmisor (Máx.)
2412 ~ 2472 MHz	20 dBm

## Open Source Announcement

The software included in this product contains open source software. You may obtain the complete corresponding source code for a period of three years after the last shipment of this product by sending an email to <mailto:oss.request@samsung.com>.

It is also possible to obtain the complete corresponding source code in a physical medium such as a CD-ROM; a minimal charge will be required.

The following URL [http://opensource.samsung.com/opensource/SMART\\_AT\\_051/seq/0](http://opensource.samsung.com/opensource/SMART_AT_051/seq/0) leads to the download page of the source code made available and open source license information as related to this product. This offer is valid to anyone in receipt of this information.



Categoría	Función	Descripción
Supervisión	Temperatura establecida	Muestra la temperatura establecida.
	Temperatura actual	Muestra la temperatura actual.
Control	Potencia	Enciende o apaga el aire acondicionado.
	Modo	Selecciona el funcionamiento deseado.
	Temperatura	Ajusta la temperatura establecida interior.
	Velocidad del ventilador	Establece la velocidad del ventilador y el modo de funcionamiento.
	Dirección del viento	Establece las direcciones del ventilador del modo de funcionamiento.
	Wind-Free Refrigeración	Activa o desactiva la función Wind-Free Cooling.
	Programa	<p>Establece la función de temporizador de encendido/apagado.</p> <ul style="list-style-type: none"> <li>El número máximo de programaciones que se pueden establecer mediante la función de temporizador de encendido/apagado es de 10.</li> <li>Las duraciones establecidas para las funciones de temporizador de encendido/apagado deben ser diferentes.</li> <li>Una vez establecida la función de temporizador de encendido/apagado, la configuración se conserva aunque se desenchufe el aire acondicionado y se vuelva a enchufar.</li> </ul>
	Options	<p>Selecciona una función opcional de modo de funcionamiento.</p> <ul style="list-style-type: none"> <li>Las opciones disponibles pueden diferir en función del modelo de aire acondicionado.</li> <li>La velocidad del ventilador y la dirección del flujo de aire se establecen automáticamente según las opciones seleccionadas.</li> <li>Para obtener información detallada sobre las opciones del producto, consulte la página 20 ~ 27.</li> </ul>
Ajustes	<p>Establece funciones adicionales.</p> <ul style="list-style-type: none"> <li>Pulse el botón Settings en la pantalla de control para comprobar o establecer información detallada del aire acondicionado.</li> <li>Las funciones de limpieza, filtro y Beep se pueden ajustar. <ul style="list-style-type: none"> <li>Cuando la función Beep está desconectada, se silenciará el pitido del dispositivo.</li> </ul> </li> </ul>	

## ¿TIENE PREGUNTAS O COMENTARIOS?

PAÍS	LLAME AL	O VISÍTENOS EN
UK	0330 SAMSUNG (7267864)	<a href="http://www.samsung.com/uk/support">www.samsung.com/uk/support</a>
IRELAND (EIRE)	0818 717100	<a href="http://www.samsung.com/ie/support">www.samsung.com/ie/support</a>
GERMANY	06196 77 555 77	<a href="http://www.samsung.com/de/support">www.samsung.com/de/support</a>
FRANCE	01 48 63 00 00	<a href="http://www.samsung.com/fr/support">www.samsung.com/fr/support</a>
ITALIA	800-SAMSUNG (800.7267864)	<a href="http://www.samsung.com/it/support">www.samsung.com/it/support</a>
SPAIN	91 175 00 15	<a href="http://www.samsung.com/es/support">www.samsung.com/es/support</a>
PORTUGAL	808 207 267	<a href="http://www.samsung.com/pt/support">www.samsung.com/pt/support</a>
LUXEMBURG	261 03 710	<a href="http://www.samsung.com/be_fr/support">www.samsung.com/be_fr/support</a>
NETHERLANDS	088 90 90 100	<a href="http://www.samsung.com/nl/support">www.samsung.com/nl/support</a>
BELGIUM	02-201-24-18	<a href="http://www.samsung.com/be/support">www.samsung.com/be/support</a> (Dutch) <a href="http://www.samsung.com/be_fr/support">www.samsung.com/be_fr/support</a> (French)
NORWAY	21629099	<a href="http://www.samsung.com/no/support">www.samsung.com/no/support</a>
DENMARK	707 019 70	<a href="http://www.samsung.com/dk/support">www.samsung.com/dk/support</a>
FINLAND	030-6227 515	<a href="http://www.samsung.com/fi/support">www.samsung.com/fi/support</a>
SWEDEN	0771 726 786	<a href="http://www.samsung.com/se/support">www.samsung.com/se/support</a>
POLAND	801-172-678* lub +48 22 607-93-33* Specjalistyczna infolinia do obsługi zapytań dotyczących telefonów komórkowych: 801-672-678* * (opłata według taryfy operatora)	<a href="http://www.samsung.com/pl/support/">http://www.samsung.com/pl/support/</a>
HUNGARY	0680SAMSUNG (0680-726-7864)	<a href="http://www.samsung.com/hu/support">www.samsung.com/hu/support</a>
AUSTRIA	0800 72 67 864 (0800-SAMSUNG)	<a href="http://www.samsung.com/at/support">www.samsung.com/at/support</a>
SWITZERLAND	0800 726 786 (0800-SAMSUNG)	<a href="http://www.samsung.com/ch/support">www.samsung.com/ch/support</a> (German) <a href="http://www.samsung.com/ch_fr/support">www.samsung.com/ch_fr/support</a> (French)
CZECH	800 - SAMSUNG (800-726786)	<a href="http://www.samsung.com/cz/support">www.samsung.com/cz/support</a>
SLOVAKIA	0800 - SAMSUNG (0800-726 786)	<a href="http://www.samsung.com/sk/support">www.samsung.com/sk/support</a>
CROATIA	072 726 786	<a href="http://www.samsung.com/hr/support">www.samsung.com/hr/support</a>
BOSNIA	055 233 999	<a href="http://www.samsung.com/support">www.samsung.com/support</a>
North Macedonia	023 207 777	<a href="http://www.samsung.com/mk/support">www.samsung.com/mk/support</a>
MONTENEGRO	020 405 888	<a href="http://www.samsung.com/support">www.samsung.com/support</a>
SLOVENIA	080 697 267 (brezplačna številka)	<a href="http://www.samsung.com/si/support">www.samsung.com/si/support</a>
SERBIA	011 321 6899	<a href="http://www.samsung.com/rs/support">www.samsung.com/rs/support</a>
ALBANIA	045 620 202	<a href="http://www.samsung.com/al/support">www.samsung.com/al/support</a>
BULGARIA	*3000 Цена на един граѓански разговор 0800 111 31 Безплатен за Всички оператори	<a href="http://www.samsung.com/bg/support">www.samsung.com/bg/support</a>
ROMANIA	*8000 (apel in retea) 08008-726-78-64 (08008-SAMSUNG) Apel GRATUIT Atenție: Dacă efectuați apelul din rețeaua Digi (RCS/RDS), vă rugăm să ne contactați formând numărul. Telverde fără ultimele două cifre, astfel: 0800872678.	<a href="http://www.samsung.com/ro/support">www.samsung.com/ro/support</a>
CYPRUS	8009 4000 only from landline, toll free	<a href="http://www.samsung.com/gr/support">www.samsung.com/gr/support</a>
GREECE	80111-SAMSUNG (80111 726 7864) only from land line (+30) 210 6897691 from mobile and land line	
LITHUANIA	8-800-7777	<a href="http://www.samsung.com/lt/support">www.samsung.com/lt/support</a>
LATVIA	8000-7267	<a href="http://www.samsung.com/lv/support">www.samsung.com/lv/support</a>
ESTONIA	800-7267	<a href="http://www.samsung.com/ee/support">www.samsung.com/ee/support</a>